



KUPNÍ SMLOUVA č. 2017-05-16/1

(dále také jako „smlouva“)

uzavřena ve smyslu § 2079 a násl. zákona č. 89/2012 Sb., občanský zákoník, ve znění pozdějších předpisů, (dále také jako „ObčZ“)

I.

Smluvní strany

1.1 Kupující:

Název subjektu: **Univerzita Karlova, Lékařská fakulta v Plzni**  
Sídlo: Husova 654/3, 301 00 Plzeň  
Zastoupený: prof. MUDr. Borisem Kreuzbergem, CSc., děkanem fakulty, na základě čl. 50 odst. 1 písm. c. Statutu Univerzity Karlovy ze dne 14. 12. 2016  
IČ: 00216208  
DIČ: CZ00216208  
Bankovní spojení: Komerční banka a. s.  
Číslo účtu: 61633311/0100  
Datová schránka: piyj9b4  
(dále také jako „**kupující**“) na straně jedné

a

1.2 Prodávající:

Název subjektu: **Český nábytek a.s.**  
Sídlo: Chomutovická 1444/2, 149 00 Praha 4  
Zastoupený: Ondřejem Kokešem, místopředsedou představenstva  
IČ: 26063395  
DIČ: CZ26063395  
Bankovní spojení: KB Pelhřimov  
Číslo účtu: 19-7061490287/0100  
Datová schránka: 2h2dj8y  
Zapsaný v Obchodním rejstříku vedeném Městským soudem v Praze, oddíl B, vložka 16899  
(dále také jako „**prodávající**“) na straně druhé

(společně dále také jako „**smluvní strany**“)

uzavírají na základě výsledku zadávacího řízení k plnění veřejné zakázky s názvem „*Nábytek 01-2017*“ v rámci dynamického nákupního systému s názvem „*DNS pro standardizovaný nábytek 2017 až 2018*“ zadávané jako veřejná zakázka v režimu zákona č. 134/2016 Sb., o zadávání veřejných zakázek, ve znění pozdějších předpisů (dále také jako „**ZZVZ**“), smlouvu následujícího znění:



## II.

### Předmět smlouvy

- 2.1 Prodávající se zavazuje dodat kupujícímu nový a plně funkční **nábytek** tak, jak je kvalitativně i kvantitativně specifikováno v příloze č. 1 této smlouvy, včetně všech příslušných dokladů v českém jazyce (dále také jako „zboží“), a to v rozsahu a za podmínek stanovených touto smlouvou, a převést na kupujícího neomezené vlastnické právo k tomuto zboží. Součástí závazku prodávajícího je rovněž montáž zboží (je-li relevantní) a doprava zboží do místa plnění dle čl. III. této smlouvy.
- 2.2 Kupující se zavazuje zboží řádně a včas dodané prodávajícím převzít a zaplatit za něj sjednanou kupní cenu způsobem a v termínu sjednaném touto smlouvou.
- 2.3 V případě porušení povinnosti dle odst. 2.1 tohoto článku, věta první in fine, převést na kupujícího neomezené vlastnické právo ke zboží, je prodávající povinen zaplatit kupujícímu smluvní pokutu ve výši 50 % z kupní ceny bez DPH zboží, u kterého nebylo vlastnické právo převedeno, a současně smluvní pokutu ve výši 0,5 % z kupní ceny bez DPH zboží, u kterého nebylo vlastnické právo převedeno, za každý den trvání prodlení se splněním této povinnosti.

## III.

### Doba a místo plnění

- 3.1 Prodávající se zavazuje, že zboží dodá kupujícímu do 21 kalendářních dnů ode dne účinnosti této smlouvy. V případě prodlení s termínem dodání zboží dle tohoto článku smlouvy se prodávající zavazuje uhradit kupujícímu smluvní pokutu ve výši 0,5 % z kupní ceny bez DPH zboží, které nebylo řádně dodáno, za každý i započatý den prodlení. Celková výše smluvní pokuty není omezena.
- 3.2 O předání a převzetí zboží bude mezi prodávajícím a kupujícím sepsán předávací protokol (případně bude předání a převzetí zboží stvrzeno jiným prokazatelným způsobem) podepsaný oprávněnými zástupci obou smluvních stran. Zboží se považuje za převzaté a předané okamžikem podpisu předávacího protokolu ve smyslu věty předchozí.
- 3.3 Místem plnění jsou objekty Lékařské fakulty v Plzni na adresách alej Svobody 1655/76 a Lidická 517/1, Plzeň.
- 3.4 Kupující není povinen převzít zboží s právními nebo faktickými vadami, a dále pokud nebude zboží dodáno v dohodnutém množství.

## IV.

### Cena a platební podmínky

- 4.1 Kupní cena za zboží je stanovena na základě cenové nabídky prodávajícího ze dne 28. 4. 2017 dne kalkulované v rámci zadávacího řízení na předmět plnění dle této smlouvy.
- 4.2 Kupní cena za zboží dle čl. II odst. 2.1 této smlouvy činí částku ve výši **80 360,00 Kč bez DPH**, DPH 16 875,60 Kč, včetně DPH 97 235,60 Kč.



- 4.3 Součástí kupní ceny jsou veškeré náklady spojené s plněním předmětu této smlouvy, včetně dopravy do místa plnění.
- 4.4 Kupní cenu je možné překročit pouze v souvislosti se změnou daňových předpisů upravujících výši DPH, přičemž v takovém případě bude k neměnné kupní ceně bez DPH připočtena DPH ve výši stanovené platným a účinným zákonem č. 235/2004 Sb., o dani z přidané hodnoty, v platném znění.
- 4.5 Kupní cena bude kupujícím uhrazena v korunách českých (CZK) na základě účetního a daňového dokladu - faktury - doručeného kupujícím do 20 kalendářních dnů ode dne převzetí zboží kupujícím.
- 4.6 Přílohou faktury musí být kopie příslušného protokolu o předání a převzetí předmětu plnění podepsaného osobami oprávněnými jednat za smluvní strany, případně jiného dokladu v souladu s čl. III. odst. 3.2 této smlouvy.
- 4.7 Účetní a daňový doklad - faktura, musí obsahovat všechny náležitosti řádného účetního a daňového dokladu ve smyslu příslušných právních předpisů, zejména zákona č. 563/1991 Sb., o účetnictví, ve znění pozdějších předpisů, a zákona č. 235/2004 Sb., o dani z přidané hodnoty, ve znění pozdějších předpisů. V případě, že faktura bude obsahovat věcné či formální nesprávnosti, popřípadě nebude obsahovat všechny zákonné náležitosti nebo přílohu dle předchozího odstavce, je kupující oprávněn ji vrátit ve lhůtě splatnosti zpět prodávajícímu k doplnění, aniž se tak dostane do prodlení se splatností. Lhůta splatnosti počíná běžet znovu od opětovného doručení náležitě doplněného či opraveného dokladu kupujícím.  
Faktura bude obsahovat také označení „Nábytek 01-2017“.
- 4.8 Splatnost faktury se sjednává na 30 dnů ode dne jejího prokazatelného doručení kupujícím, v souladu s čl. IV. odst. 4.5 této smlouvy.
- 4.9 Kupující neposkytuje prodávajícímu zálohy na kupní cenu.
- 4.10 V případě prodlení kupujícího s úhradou splatné faktury obsahující náležitosti dle odst. 4.7 tohoto článku je prodávající oprávněn uplatnit vůči kupujícímu pouze smluvní úrok z prodlení ve výši 0,5 % z dlužné částky za každý i jen započatý den prodlení s úhradou kupní ceny.
- 4.11 Smluvní strany se výslovně dohodly, že kupující je oprávněn započíst své i nesplacené pohledávky vzniklé na základě této smlouvy proti pohledávce prodávajícího na zaplacení kupní ceny rovněž bez ohledu na její splatnost.

## V.

### Práva a povinnosti stran

- 5.1 Prodávající je povinen dodat kupujícímu nové, nepoužité zboží v dohodnutém množství, jakosti a provedení, přičemž veškeré zboží dodávané prodávajícím kupujícímu z titulu této smlouvy musí splňovat kvalitativní požadavky dle této smlouvy. V případě porušení povinnosti dle věty první tohoto odstavce se prodávající zavazuje uhradit smluvní pokutu ve výši 0,5 % z kupní ceny bez DPH zboží, u kterého nebyl splněn požadavek dle věty první tohoto odstavce, za každý i jen započatý den prodlení.



- 5.2 Prodávající je povinen dodat zboží bez vad kupujícímu v souladu s podmínkami této smlouvy, přičemž za řádné dodání zboží se považuje jeho převzetí kupujícím v souladu s čl. III. odst. 3.2 této smlouvy. Předání a převzetí je možno stvrdit podpisy oprávněných zástupců obou stran nejdříve v okamžiku, kdy bude beze zbytku realizována dodávka zboží prodávajícím včetně dodání na místo dle čl. III. odst. 3.3 této smlouvy.
- 5.3 Prodávající je povinen spolu se zbožím dodat kupujícímu kompletní technickou a další dokumentaci v českém jazyce nezbytnou k užívání zboží.
- 5.4 Kupující nabývá vlastnického práva ke zboží dnem řádného předání a převzetí zboží v souladu s čl. III. odst. 3.2 této smlouvy. Stejným okamžikem přechází na kupujícího také nebezpečí škody na věci.
- 5.5 Prodávající je povinen neprodleně vyrozumět kupujícího o případném ohrožení doby plnění a o všech skutečnostech, které mohou řádné a včasné plnění předmětu smlouvy znemožnit, a to nejpozději do 24 hodin od okamžiku, kdy se prodávající o takové skutečnosti dozví.
- 5.6 Prodávající není oprávněn postoupit jakákoliv práva anebo povinnosti z této smlouvy na třetí osoby bez předchozího písemného souhlasu kupujícího.
- 5.7 Smluvní strany sjednávají, že prodávající není oprávněn jakékoliv jeho pohledávky vůči kupujícímu, které vzniknou na základě této smlouvy, započítat vůči pohledávkám kupujícího vůči prodávajícímu jednostranným právním úkonem.
- 5.8 Prodávající odpovídá kupujícímu za škodu způsobenou porušením povinností podle této smlouvy nebo povinností stanovené obecně závazným právním předpisem.
- 5.9 Smluvní strany se dohodly a prodávající určil, že osobou oprávněnou k jednání za prodávajícího v technických věcech, které se týkají této smlouvy a její realizace, je:
- Jméno: Ondřej Kokeš  
email: info@ceskynabytek.cz telefon: 565 323 701
- 5.10 Smluvní strany se dohodly a kupující určil, že osobou oprávněnou k jednání za kupujícího v technických věcech, které se týkají této smlouvy a její realizace, je:
- Jméno: Ing. Petr Vais  
email: Petr.Vais@lfp.cuni.cz telefon: 377 593 161
- 5.11 Veškerá korespondence, pokyny, oznámení, žádosti, záznamy a jiné dokumenty vzniklé na základě této smlouvy mezi smluvními stranami nebo v souvislosti s ní budou vyhotoveny v písemné formě v českém jazyce a doručují se buď osobně, doporučenou poštou nebo prostřednictvím datové schránky na doručovací adresy uvedené v čl. I. této smlouvy. Smluvní strany se v případě doručování zásilek formou doporučených dopisů dohodly tak, že zásilka je považována za doručenu 3. pracovní den bezprostředně následující po dni jejího odeslání prostřednictvím držitele poštovní licence na adresu příslušné smluvní strany dle této smlouvy, a to i v případě, kdy ji adresát odmítne převzít nebo si ji nevyzvedne; byla-li však zásilka odeslána na adresu v jiném státu, pak 15. pracovní den po jejím odeslání.



- 5.12 Prodávající bere na vědomí, že podle § 2 písm. e) zákona č. 320/2001 Sb., o finanční kontrole ve veřejné správě, v platném znění, je osobou povinnou spolupůsobit při výkonu finanční kontroly.

## VI.

### Záruka na zboží

- 6.1 Prodávající poskytuje záruku za jakost zboží po dobu 24 měsíců. Záruční lhůta počíná běžet dnem převzetí zboží kupujícím dle čl. III. odst. 3.2 této smlouvy.
- 6.2 V záruční době je kupující povinen podat prodávajícímu oznámení o vadách zboží bez zbytečného odkladu poté, co tyto vady zjistí, nejpozději však do 30 kalendářních dnů. Prodávající se zavazuje uspokojit nároky kupujícího z vad bezplatně a bezodkladně poté, co obdrží oznámení kupujícího o vadách zboží, nejpozději však ve lhůtě dle odst. 6.5 tohoto článku, přičemž je povinen postupovat v souladu s nároky kupujícího z vad zboží uplatněnými v předmětném oznámení.
- 6.3 V záruční lhůtě je prodávající povinen bezplatně odstraňovat reklamované vady, popřípadě uspokojit jiný nárok kupujícího z vadného plnění, a to tak, že je prodávající povinen nastoupit k uspokojení nároků kupujícího z vad zboží ve lhůtě stanovené kupujícím v oznámení o vadách zboží; pokud není lhůta nástupu k uspokojení vad zboží v oznámení kupujícího o vadách zboží výslovně uvedena, platí, že prodávající je povinen nastoupit k uspokojení vad zboží nejpozději do 48 hodin od nahlášení vad zboží kupujícím prodávajícímu, pokud se smluvní strany nedohodnou písemně jinak.
- 6.4 V případě prodlení prodávajícího s nástupem k odstranění vad nahlášených kupujícím dle odst. 6.3 tohoto článku, je prodávající povinen uhradit kupujícímu smluvní pokutu ve výši 0,5 % z kupní ceny bez DPH zboží, u kterého je prodávající v prodlení s nástupem k odstranění vad, za každý i jen započatý den prodlení s nástupem k odstranění vad a za každou jednotlivou vadu. Celková výše smluvní pokuty není omezena.
- 6.5 Prodávající je povinen odstranit oznámené vady na vlastní náklady (včetně všech souvisejících činností) neprodleně po jejich oznámení ze strany kupujícího, nejpozději však do pěti pracovních dnů ode dne oznámení jednotlivé vady. V případě, že odstranění vady vzhledem k jejímu rozsahu nebo technické složitosti není možné objektivně provést ve lhůtě dle věty předchozí, je prodávající v této lhůtě povinen tuto skutečnost písemně sdělit kupujícímu s řádným odůvodněním a návrhem konkrétní lhůty, v níž se zaváže vadu odstranit. Tato lhůta nesmí však být delší než 15 pracovních dnů ode dne oznámení vady kupujícím, nedohodnou-li se smluvní strany písemně jinak.
- 6.6 V případě prodlení s odstraněním jednotlivé vady je prodávající povinen zaplatit kupujícímu smluvní pokutu ve výši 0,5 % z kupní ceny bez DPH zboží, u kterého došlo k tomuto prodlení, za každý i započatý den prodlení s odstraněním jednotlivé vady.
- 6.7 Kupující je oprávněn uplatnit nároky z vad zboží nejpozději poslední den záruční doby, přičemž za řádně uplatněné se považují i nároky z vad zboží uplatněné kupujícím ve formě doporučeného dopisu odeslaného prodávajícímu poslední den záruční doby.



- 6.8 Záruka se nevztahuje na závady prokazatelně způsobené neodbornou manipulací nebo mechanickým poškozením přístroje kupujícím.
- 6.9 Prodávající se zavazuje pro účely odstraňování reklamovaných vad zajistit servis zboží v místě, kde se předmět koupě nachází, a to na vlastní náklady a na vlastní odpovědnost, minimálně po dobu trvání záruční doby. V případě porušení této povinnosti je prodávající povinen zaplatit kupujícímu smluvní pokutu ve výši 0,5 % z kupní ceny bez DPH dle čl. IV. odst. 4.2 této smlouvy za každý jednotlivý případ porušení této povinnosti.

## VII.

### Platnost a účinnost smlouvy

- 7.1 Tato smlouva nabývá platnosti a účinnosti dnem podpisu oběma smluvními stranami. V případě, že cena za poskytnutí předmětu plnění je vyšší než 50 000,00 Kč bez DPH, nastává účinnost této smlouvy až jejím uveřejněním v registru smluv podle zákona č. 340/2015 Sb., přičemž prodávající s tímto uveřejněním tímto výslovně souhlasí.

Zaslání smlouvy do registru smluv zajistí kupující neprodleně po podpisu smlouvy. Kupující se současně zavazuje informovat druhou smluvní stranu o provedení registrace tak, že zašle druhé smluvní straně kopii potvrzení správce registru smluv o uveřejnění smlouvy bez zbytečného odkladu poté, kdy sama potvrzení obdrží, popřípadě již v průvodním formuláři vyplní příslušnou kolonku s ID datové schránky druhé smluvní strany; v takovém případě potvrzení od správce registru smluv o provedení registrace smlouvy obdrží obě smluvní strany zároveň.

- 7.2 Odstoupit od smlouvy lze pouze z důvodů stanovených v této smlouvě nebo ObčZ.
- 7.3 Od této smlouvy může smluvní strana dotčená porušením povinnosti jednostranně odstoupit pro podstatné porušení této smlouvy druhou smluvní stranou, přičemž za podstatné porušení této smlouvy se považuje:
- a) je-li kupující v prodlení se zaplacením kupní ceny podle této smlouvy po dobu delší než 60 dní po dni splatnosti příslušné faktury, ačkoliv byl na své prodlení písemně upozorněn a přes toto písemné upozornění kupující nápravu neprovedl ve lhůtě do 30 dnů od doručení písemného upozornění;
  - b) jestliže prodávající nedodá byť i jen část zboží řádně a v dohodnutém termínu, kvalitě či množství;
  - c) jestliže prodávající dodá zboží, které nebude mít vlastnosti deklarované prodávajícím v této smlouvě, respektive v nabídce zadávacího řízení, na jehož základě byla tato smlouva uzavřena;
  - d) jestliže je prodávající v prodlení s nástupem k odstranění vady či uspokojení jiných nároků kupujícího z vad zboží ve smyslu čl. VI. odst. 6.3 či 6.5 této smlouvy;
  - e) jestliže prodávající dodá zboží, které je zatíženo právy třetích osob;
  - f) jestliže bylo proti prodávajícímu zahájeno insolvenční řízení dle zákona č. 182/2006 Sb., o úpadku a způsobech jeho řešení (insolvenční zákon), v platném znění.



- 7.4 Odstoupením od této smlouvy zanikají všechny závazky smluvních stran z této smlouvy. V případě odstoupení od smlouvy nezanikají nároky smluvních stran na náhradu škody a zaplacení smluvních pokut sjednaných pro případ porušení smluvních povinností vzniklé před skončením účinnosti této smlouvy a ty závazky smluvních stran, které podle smlouvy nebo vzhledem ke své povaze mají trvat i nadále nebo u kterých tak stanoví ObčZ.

## VIII.

### Závěrečná ustanovení

- 8.1 Uhrazením smluvních pokut dle této smlouvy není dotčen nárok na náhradu škody, a to ani na náhradu škody ve výši převyšující smluvní pokutu. Pro případ, že by byla smluvní pokuta soudem snížena, dohodly se zároveň smluvní strany, že zůstává zachováno právo na náhradu škody ve výši, v jaké škoda převyšuje částku určenou soudem jako přiměřenou, přičemž smluvní pokuty dle této smlouvy lze požadovat kumulativně, a to bez omezení.
- 8.2 Vztahy mezi smluvními stranami se řídí českým právním řádem. Ve věcech smlouvou výslovně neupravených se právní vztahy z ní vznikající a vyplývající řídí příslušnými ustanoveními ObčZ a ostatními obecně závaznými právními. Rozhodčí řízení je vyloučeno.
- 8.3 Veškeré změny či doplnění smlouvy lze učinit pouze na základě písemné dohody smluvních stran v souladu se zákonem č. 134/2016 Sb., o zadávání veřejných zakázek, v platném znění. Takové dohody musí mít podobu datovaných, číslovaných a oběma smluvními stranami podepsaných dodatků smlouvy.
- 8.4 Nastanou-li u některé ze smluvních stran skutečnosti bránící řádnému plnění této smlouvy, je povinna to bez zbytečného odkladu písemně oznámit druhé smluvní straně a vyvolat jednání.
- 8.5 Vztahuje-li se důvod neplatnosti jen na některé ustanovení smlouvy, je neplatným pouze toto ustanovení, pokud z jeho povahy, obsahu anebo z okolností, za nichž bylo sjednáno, nevyplývá, že jej nelze oddělit od ostatního obsahu smlouvy.
- 8.6 Prodávající bez jakýchkoliv výhrad souhlasí se zveřejněním svých identifikačních údajů a dalších údajů uvedených v této smlouvě, včetně nabídkové ceny za předmět plnění.
- 8.7 Smlouva se vyhotovuje ve 3 (třech) stejnopisech, z nichž každý má platnost originálu. Kupující obdrží 2 (dva) stejnopisy a prodávající 1 (jeden) stejnopis.

### Přílohy:

1. Položkový výkaz a specifikace



UNIVERZITA KARLOVA  
LÉKAŘSKÁ FAKULTA V PLZNI

Husova 654/3, 301 00 Plzeň  
IČ: 00216208

V Plzni dne 16. 5. 2017

V Praze dne 15. 05. 2017

Za kupujícího:

Za prodávajícího:

72

prof. MUDr. Boris Kreuzberg, CSc.

děkan Lékařské fakulty v Plzni

UNIVERZITA KARLOVA -1-  
Lékařská fakulta v Plzni  
301 00 Plzeň, Husova 3  
IČO: 00216208 DIČ: CZ00216208  
Tel.: 377 593 400, fax: 377 593 449



Český nábytek a.s. ©  
Chomutovická 1444/2  
149 00 Praha 4  
IČ: 26063395  
DIČ: CZ26063395  
www.cekynabytek.cz

Ondřej Kokeš

místopředseda představenstva



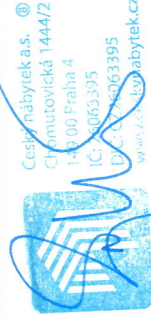
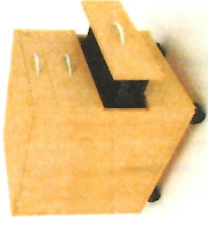
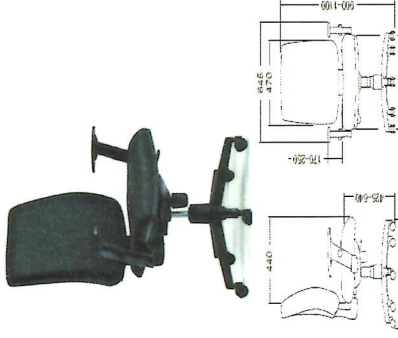

	4	7 kancelářská židle pro dlouhodobé sezení	<p>Kancelářská židle střední třídy s kvalitní synchronní mechanikou s únosností min. 120 kg. Židle umožňuje velký rozsah individuálních nastavení s výškově stavitelnou záďovou opěrkou, synchronní mechanikou s nastavením tuhosti, výškovým nastavením sedáku i područek, vše s ohledem na požadavky uživatele. Židle je na pětitratném plastovém kříži osazeném plastovými kolečky o průměru min. 50 mm. Výškovou stavitelnost umožňuje plynový píst. Všechny části křesla, se kterými uživatel přijde do styku v průběhu používání, musí být navrženy tak, aby bylo zabráněno fyzikálnímu zranění nebo poškození majetku.</p> <p>Záďová opěra a sedák - konstrukce sedáku i záďové opěrky je opatřena lehčenou polyuretanovou pěnou (PUR), objemová hmotnost pěny je v rozmezí od 25 až 30 kg na m<sup>3</sup> s odporem proti stlačení od 3 až 4 kPa. Čalounění je provedeno kvalitní látkou ze 100% polyesteru s certifikovanou životností.</p> <p>Sklon a tuhost záďové opěrky - synchronní mechanika umožňuje nastavit v min. 5 polohách a je vybavena bezpečnostním antišokovým systémem, jenž zabraňuje samovolnému navrácení záďové opěrky při odjištění funkce naklápění. Tuhost i aretaci lze nastavit.</p> <p>Výška sedáku - sedák má ergonomicky zahnutou přední hranu. Uživatel si může nastavit výšku sedáku.</p> <p>Výškově stavitelné područky - plastové područky lze výškově nastavit.</p> <p>Potahové látky - sedák a opěrák je z 100% polyesteru, 240 g/m<sup>2</sup>, černá barva, stálobarevnost: pozice 4 až 5, odolnost proti žmolování: 5, odolnost proti oděru: 60 000 cyklů, odolnost proti ohni: BS 5852</p> <p>Rozměry uvedené v nákrese ve sloupci Designová představa jsou orientační, jako minimální závazný je výškový rozsah sedáku a opěradla.</p>	2 410,00	16 870,00
4a	5	kancelářská židle pro dlouhodobé sezení	<p>Jako v poloze č. 4a s tím, že je požadován kovový chromovaný kříž, prodyšný síťovaný opěrák i sedák a kolečka vhodná na linoleum</p>	3 100,00	15 500,00
5	1	kontejner zásuvkový	<p>základní rozměry cca: š. min. 400 mm, hl. 600 mm, v. 600 mm</p> <p>Horní deska korpusu tloušťky 25 mm, ostatní části korpusu kontejneru a čela zásuvek jsou vyrobeny z LTD o tloušťce 18 mm v jednom barevném odstínu, korpus je ohraněn ABS hranou 1 mm a půda s čely zásuvek hranou o tloušťce 2 mm, vše v jednom barevném odstínu. Žáda mohou být z min. 5 mm silných desek, alespoň z vnější strany pohledové - v dekoru korpusu. Kontejner je osazen 4 otočnými plastovými kolečky černé barvy. Kovové úchytky s kotvením na dvou šroubech.</p> <p>Korpus standardních zásuvek jsou kovové, povrchově upravené práškovou barvou, výjma osobní zásuvky, tzv. tužkaře, který je plastový. Součástí vrchní zásuvky je organizér s vodícími lištami pro posun v horizontálním směru. Součástí prostorové dělicí příčky.</p> <p>Vnitřní vedení je kovové s valivým uložením jednotlivých výsuvných elementů, alespoň 90%. Kontejner je rovněž vybaven blokací, která zajišťuje otevření vždy pouze jedné zásuvky a zablokování ostatních proti otevření. Zámek je uchycen v čele horní zásuvky a je centrální pro všechny zásuvky.</p> <p>Barevné provedení: kovové části RAL 9004 černá, desky světlé dřevu, např. buk.</p>	3 590,00	3 590,00
6	1	závěsná skříňka bez dveří 800 x 320 mm	<p>základní rozměry cca: š. 800 mm, hl. 320 mm, v. 480 mm</p> <p>nosnost 50 kg při rovnoměrném zatížení</p> <p>Korpus, vč. horní a spodní desky, pohotovatelná police je vyrobena z jednoho barevného odstínu LTD o tloušťce 18 mm s ABS hranou 1 mm. Žáda mohou být z min. 5 mm silných desek, alespoň z vnější strany pohledové - v dekoru korpusu.</p> <p>Pohotovatelná police je upevněna pomocí kovových trnů, zamezujících jejímu nežádoucímu vysunutí. Skříň musí být vysoce odolná proti mechanickému poškození.</p> <p>Barevné provedení: deska světlé dřevu, např. buk.</p> <p>Součástí dodávky je také uchycení (zavěšení) na příčku tl. 150 mm z porobetonu, var. dutých cihel či SDK (2 x opláštěný). Systém zavěšení navrhné dodavatelem.</p>	1 160,00	1 160,00
7	2	botník kovový laboratorní	<p>šířka cca 800 mm, hloubka 300 mm, výška cca 500 mm, uprostřed 1 police, materiál nerez</p>	1 660,00	3 320,00
				<b>80 360,00</b>	<b>80 360,00</b>



Cena bez DPH celkem (Kč)

15. 05. 2017

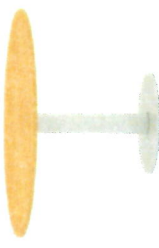
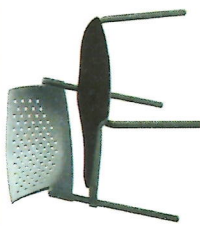
Položkový výkaz a specifikace

Položka č.	Počet ks	Název	Specifikace	Designová představa	Jednotková cena bez DPH (Kč)	Celková cena bez DPH (Kč)
1	1	konferenční stůlek ø 900 mm	základní rozměry: kruh ø 900 mm, výška min. 720 mm Jednací stůl s kruhovým podnožím se skládá ze základnové ocelové desky o průměru min. 500 mm, na níž je připevněna svislá noha v horní části opatřená nosným křížem, který je přímou podporou stolové desky. Povrchová úprava kovových částí stolového podnoží je provedena epoxy-polyesterovou práškovou barvou, která zaručuje vysokou odolnost proti všem druhům poškození, obvyklým v kancelářském provozu. Stolová deska je vyrobena z materiálu na bázi dřeva v provedení - LTD 25 mm s ABS hranou 2 mm. Barevné provedení: kovové části RAL 9022 šedostříbrná, deska světlé dřevu, například buk		2 600,00	2 600,00
2	12	jednací židle	Jednací židle, čalouněný černý sedák, plastový černý opěrák, bez podrůček, ocelový rám kruhového nebo oválného průřezu - povrchová úprava: prášková barva RAL 9005 černá, 4 nohy, plastové špunty na spodních stranách nohou, nosnost min. 120 kg, stohovatelná Výška sedáku: 45 - 46 cm (minimálně) Celková výška: 82 cm (orientačně) Hloubka sedáku: 56 cm (orientačně) Šířka celkem: 51 cm (orientačně) Potahová látka sedáku - z 100% polyester, 240 g/m <sup>2</sup> , černá barva, stálobarevnost: pozice 4 až 5, odolnost proti žmolování: 5, odolnost proti oděru: 40 000 cyklů, odolnost proti ohni: BS 5852 základní rozměry: š. 1400 mm, hl. 600 mm, v. min. 720 mm Ve složeném stavu úsporně stohovatelné. Stolová deska je vyrobena z materiálu na bázi dřeva v provedení - LTD 25 mm s ABS hranou 2 mm. Konstrukce z pochromovaných ocelových trubek. Ve spodní části pevné nožičky, na kterých stojí stůl po složení - opatřeny plastovými krytkami, aby nedošlo při stohování k poškrábání horní desky stolu. Barevné provedení: kovové části RAL 9022 šedostříbrná, deska světlé dřevu, např. buk.		1 690,00	20 280,00
3	2	stůl konferenční (skládací) 1400 mm x 600 mm	základní rozměry: š. 1400 mm, hl. 600 mm, v. min. 720 mm Ve složeném stavu úsporně stohovatelné. Stolová deska je vyrobena z materiálu na bázi dřeva v provedení - LTD 25 mm s ABS hranou 2 mm. Konstrukce z pochromovaných ocelových trubek. Ve spodní části pevné nožičky, na kterých stojí stůl po složení - opatřeny plastovými krytkami, aby nedošlo při stohování k poškrábání horní desky stolu. Barevné provedení: kovové části RAL 9022 šedostříbrná, deska světlé dřevu, např. buk.		2 820,00	5 640,00
3a	4	stůl konferenční (skládací) 1400 mm x 600 mm	základní rozměry: š. 1400 mm, hl. 600 mm, v. min. 720 mm Ve složeném stavu úsporně stohovatelné. Stolová deska je vyrobena z materiálu na bázi dřeva v provedení - LTD 25 mm s ABS hranou 2 mm. Konstrukce z RAL 9022 šedostříbrná ocelových trubek. Ve spodní části pevné nožičky, na kterých stojí stůl po složení - opatřeny plastovými krytkami, aby nedošlo při stohování k poškrábání horní desky stolu. Barevné provedení: kovové části RAL 9022 šedostříbrná, plastové nožičky černá, deska bříza.		2 850,00	11 400,00