

Výpis otvorových výplní - oken

Veškeré stavební otvory je nutné přesně zaměřit, před zadáním výplní do výroby. Montážní spára utěsněna pomocí nízkoexpanzní montážní pěny včetně vlastnosti nízké paropropustnosti a vyššímu odolávání degradaci z důvodů povětrnostních vlivů a UV (např. PUR pěna typu 3D - avšak nenahrazuje opatření parotěsností!). Montážní spára otvorových výplní musí být opatřena, na styku se zdivem, parotěsnou páskou na straně interiéru a paropropustnou páskou na straně exteriéru, v místech přesahů a spojů nutno doplnit butylový parotěsný tmel určený k prolepení parotěsných pásek / alt. možno nahradit komprimační páskou určenou pro parotěsné montáže otvorových výplní v souladu s ČSN a platnou certifikací.

Montáž otvorových výplní na kotvící ocelové pásky, které umožňují dilataci otvorové kce.

str. 02 /03

Výpis otvorových výplní - dveří

Veškeré stavební otvory je nutné přesně zaměřit, před zadáním výplní do výroby. Madla dle vyhl. 283/2021 sb.

Protipožární odolnost, dle požadavků PBŘ, oken a dveří musí být doložena certifikátem. Nutno v souladu s PBŘ.

str. 04/05

Výpis klempířských výrobků

Klempířské prvky nutno zaměřit na stavbě a upravit dle skutečného stavu.

str. 06

Výpis zámečnických výrobků













Prvky nutno zaměřit na stavbě a upravit dle skutečného stavu v souladu s požadavky investora.

Veškeré ocelové prvky opatřit ochranným nátěrem základ+povrchová na synt. bázi.



Tato PD nenahrazuje dílenskou dokumentaci, kterou je nutné zpracovat a předložit při vzorkování.

str. 07/08

VÝPIS OTVOROVÝCH VÝPLNÍ - OKEN

Označení položky	SCHEMA, POPIS	POČET KUSŮ				
		1PP	1NP	2-5NP	6-9NP	CELKEM
 + 	P1 - Trojdílné okno 2240x1470mm plastové otevíravé, ventilace a sklápěcí včetně vnitřního a vnějšího parapetu jako nedílných součástí okna, celoobvodové kování, profily s výztuhami, zaskleno trojsklem, $R_w=38dB$, U_w = méně než 0,96 Wm ² K (celek). + vnější parapet z poplastovaného plechu v barvě bílé RŠ 500mm ukončený plastovými krytkami š.2300mm + vnitřní z tvrzeného komůrkového plastu bílé barvy šíře 200mm, ukončený plast. krytkami š.2300mm	-	-	40	40	80
 + 	P2 - Dvojdílné okno 1450x1480mm plastové otevíravé, ventilace včetně vnitřního a vnějšího parapetu jako nedílných součástí okna, celoobvodové kování, profily s výztuhami, zaskleno trojsklem, $R_w=38dB$, U_w = méně než 0,96 Wm ² K (celek). + vnější parapet z poplastovaného plechu v barvě bílé RŠ 500mm ukončený plastovými krytkami š.1500mm + vnitřní z tvrzeného komůrkového plastu bílé barvy šíře 200mm, ukončený plast. krytkami š.1500mm	-	-	4	4	8
 + 	P3 - Dvojdílné okno 1500x1500mm plastové otevíravé, ventilace včetně vnitřního a vnějšího parapetu jako nedílných součástí okna, celoobvodové kování, profily s výztuhami, zaskleno trojsklem, $R_w=38dB$, U_w = méně než 0,96 Wm ² K (celek). + vnější parapet z poplastovaného plechu v barvě bílé RŠ 500mm ukončený plastovými krytkami š.1550mm + vnitřní z tvrzeného komůrkového plastu bílé barvy šíře 200mm, ukončený plast. krytkami š.1550mm	-	11	-	-	11
 + 	P4 - Jednodílné okno 1200x600mm plastové otevíravé, sklápěcí včetně vnitřního a vnějšího parapetu jako nedílných součástí okna, celoobvodové kování, profily s výztuhami, zaskleno trojsklem, $R_w=38dB$, U_w = méně než 0,96 Wm ² K (celek). + vnější parapet z poplastovaného plechu v barvě bílé RŠ 500mm ukončený plastovými krytkami š.1250mm + vnitřní z tvrzeného komůrkového plastu bílé barvy šíře 200mm, ukončený plast. krytkami š.1250mm	8	-	-	-	8
 + 	P4a - Jednodílné okno 1200x600mm plastové otevíravé, sklápěcí včetně vnitřního a vnějšího parapetu jako nedílných součástí okna, celoobvodové kování, profily s výztuhami, zaskleno trojsklem, vnější sklo mléčné (průsvitné), $R_w=38dB$, U_w = méně než 0,96 Wm ² K (celek). + vnější parapet z poplastovaného plechu v barvě bílé RŠ 500mm ukončený plastovými krytkami š.1250mm + vnitřní z tvrzeného komůrkového plastu bílé barvy šíře 200mm, ukončený plast. krytkami š.1250mm	3	-	-	-	3
 + 	P5 - Trojdílné okno 3210x1450mm plastové otevíravé, ventilace a sklápěcí včetně vnitřního a vnějšího parapetu jako nedílných součástí okna, celoobvodové kování, profily s výztuhami, zaskleno trojsklem, $R_w=38dB$, U_w = méně než 0,96 Wm ² K (celek). Jedno křídlo otevíravé, druhé otevíravé a sklápěcí, střední část pevné zasklení. + vnější parapet z poplastovaného plechu v barvě bílé RŠ 500mm ukončený plastovými krytkami š.3250mm + vnitřní z tvrzeného komůrkového plastu bílé barvy šíře 200mm, ukončený plast. krytkami š.3250mm	-	-	3	3	6

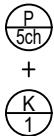
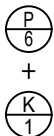
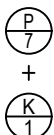
VÝPIS OTVOROVÝCH VÝPLNÍ - OKEN



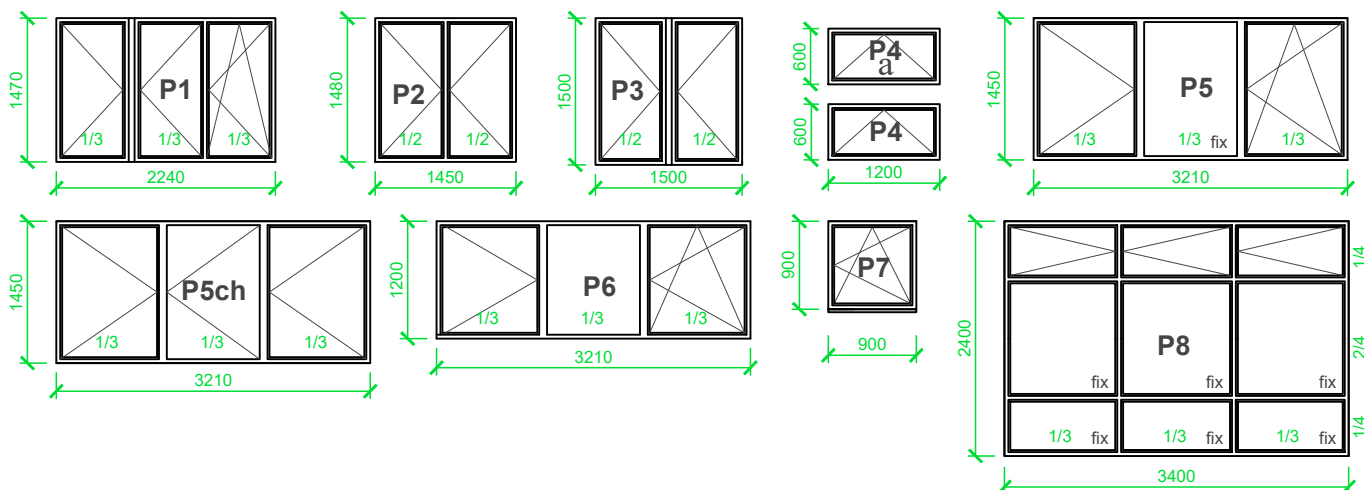

Označení položky	SCHEMA, POPIS	POČET KUSŮ				
		1PP	1NP	2-5NP	6-9NP	CELKEM
	P5ch - Trojdílné okno 3210x1450mm plastové otevřené na elektronicky řízený servopohon z EPS , včetně vnitřního a vnějšího parapetu jako nedílných součástí okna, celoobvodové kování, profily s výztuhami, zaskleno trojsklem, $R_w=38dB$, U_w = méně než 0,96 Wm2K (celek). Jedno křídlo otevřené, druhé otevřené a sklápěcí, střední část pevné zasklení. + vnější parapet z poplastovaného plechu v barvě bílé RŠ 500mm ukončený plastovými krytkami š.3250mm + vnitřní z tvrzeného komůrkového plastu bílé barvy šíře 200mm, ukončený plast. krytkami š.3250mm	-	-	-	1	1
	P6 - Trojdílné okno 3210x1200mm plastové otevřené, ventilace a sklápěcí včetně vnitřního a vnějšího parapetu jako nedílných součástí okna, celoobvodové kování, profily s výztuhami, zaskleno trojsklem, $R_w=38dB$, U_w = méně než 0,96 Wm2K (celek). Jedno křídlo otevřené, druhé otevřené a sklápěcí, střední část pevné zasklení. + vnější parapet z poplastovaného plechu v barvě bílé RŠ 500mm ukončený plastovými krytkami š.3250mm + vnitřní z tvrzeného komůrkového plastu bílé barvy šíře 230mm, ukončený plast. krytkami š.3250mm	-	1	-	-	1
	P7 - Jednodílné okno 900x900mm plastové otvíravé, sklápěcí včetně vnitřního a vnějšího parapetu jako nedílných součástí okna, celoobvodové kování, profily s výztuhami, zaskleno trojsklem, $R_w=38dB$, U_w = méně než 0,96 Wm2K (celek). + vnější parapet z poplastovaného plechu v barvě bílé RŠ 500mm ukončený plastovými krytkami š.950mm + vnitřní z tvrzeného komůrkového plastu bílé barvy šíře 200mm, ukončený plast. krytkami š.950mm	-	-	8	8	16
	P8 - Trojdílné okno 3400x2400mm , plastové částečně otevřené na elektronicky řízený servopohon z EPS , dělení okna horizontálně na 3 totožné díly, vertikálně na 3 díly s poměry 1d:2d:1d. Spodní díly 1d:2d fixní, horní díl 1d otvíravý servopohonem. Materiál plast s třídou S3 a certifikací do CHÚC viz PBŘ . Včetně vnitřního a vnějšího parapetu jako nedílných součástí okna, celoobvodové kování, profily s výztuhami, zaskleno trojsklem, $R_w=38dB$, U_w = méně než 0,96 Wm2K (celek). + vnější parapet z poplastovaného plechu v barvě bílé RŠ 500mm ukončený plastovými krytkami š. 3450mm + vnitřní z tvrzeného komůrkového plastu bílé barvy šíře 200mm, ukončený plast. krytkami š. 3450mm	-	1	-	-	1



VÝPIS OTVOROVÝCH VÝPLNÍ - DVEŘÍ

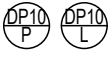





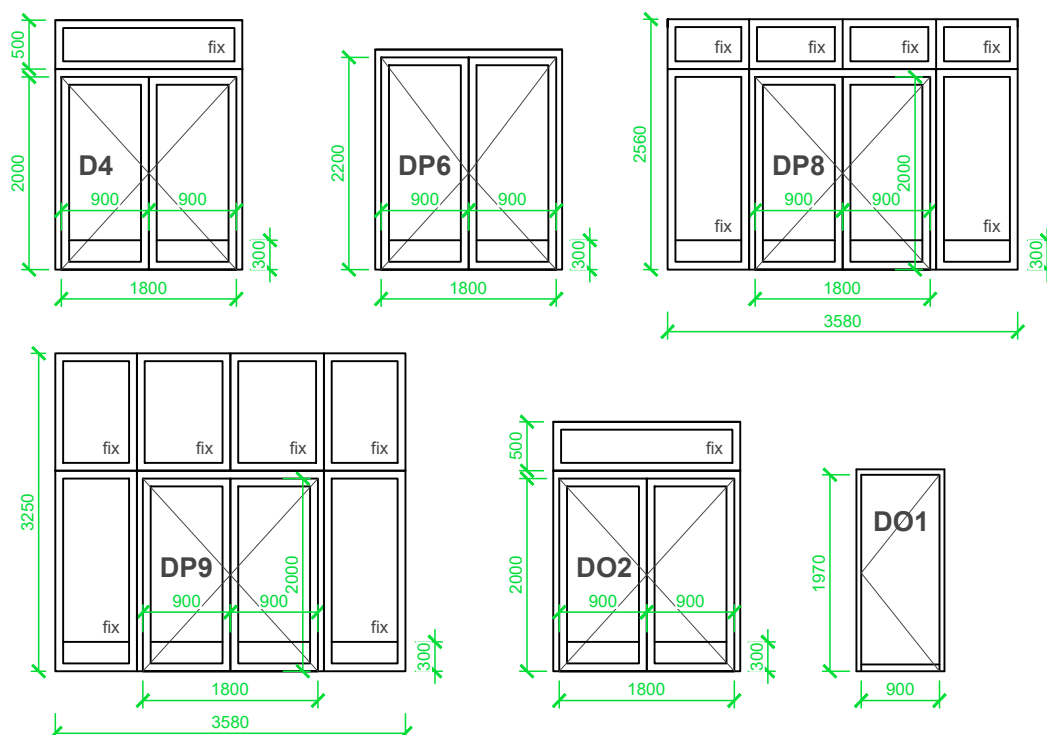



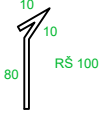

Označení položky	SCHEMA, POPIS	POČET KUSŮ				
		1PP	1NP	2-5NP	6-9NP	CELKEM
 	D1 - Dveře jednokřídlé, světlý průchod 800/1970, s polodrážkou do ocelové zárubně, plné vnitřní, bílé, HPL, kování nerez klikaxklika, zámek typu FAB, generální klíč. Označení dveří směru dveří ve výkrese. v 1PP 3x s elektronickým zámkem na čtečku karet.	11	-	8	49	68
 	D2 - Dveře jednokřídlé, světlý průchod 800/1970, s polodrážkou do ocelové zárubně, plné vnitřní, bílé, HPL, kování nerez klikaxklika, zámek typu FAB, generální klíč. Označení dveří směru dveří ve výkrese.	1	-	-	16	17
 	D3 - Dveře jednokřídlé, světlý průchod 800/1970, s polodrážkou do ocelové zárubně, plné vnitřní, bílé, HPL, kování nerez klikaxklika + nerez madlo v šířce dveří, zámek typu FAB, generální klíč. Označení dveří směru dveří ve výkrese.	-	4	-	-	4
	D4 - Sestava AL dveří s nadsvětlíkem. Dveře dvoukřídlé 1800x2000 s nadsvětlíkem 1800x500, průchodná šířka křídla 900mm, rám i křídlo z AL profilu s elox. úpravou, prosklené s bezp. sklem typu VSG, do výšky 300mm plné AL, nerez klikaxklika + nerez madlo v šířce křídla 900mm, zámek typu FAB, generální klíč, panikové kování.	-	1	-	-	1
 	DP1 - Dveře jednokřídlé, světlý průchod 900/1970, s polodrážkou do ocelové zárubně, plné vnitřní, bílé, HPL, kování nerez klikaxklika, zámek typu FAB, generální klíč. Označení dveří směru dveří ve výkrese. Požární odolnost a vlastnosti EI30DP3,C3,S200	1	-	-	-	1
 	DP2 - Dveře jednokřídlé, světlý průchod 800/1970, s polodrážkou do ocelové zárubně, plné vnitřní, bílé, HPL, kování nerez klikaxklika, zámek typu FAB, generální klíč. Označení dveří směru dveří ve výkrese. Požární odolnost a vlastnosti EI30DP3,C3,S200	1	-	4	8	13
 	DP3 - Dveře jednokřídlé, světlý průchod 900/1970, s polodrážkou do ocelové zárubně, plné vnitřní, bílé, HPL, kování nerez klikaxklika, zámek typu FAB, generální klíč, panikové kování. Označení dveří směru dveří ve výkrese. Požární odolnost a vlastnosti EI30DP3,C3,S200	1	-	-	-	1
 	DP4 - Dveře jednokřídlé, světlý průchod 900/1970, s polodrážkou do ocelové zárubně, plné vnitřní, bílé, HPL, kování nerez klikaxklika, zámek typu FAB, generální klíč. Označení dveří směru dveří ve výkrese. Požární odolnost a vlastnosti EW30DP3,C3	-	2	-	-	2
 	DP5 - Dveře jednokřídlé, světlý průchod 900/1970, s polodrážkou do ocelové zárubně, plné vnitřní, bílé, HPL, kování nerez klikaxklika + nerez madlo v šířce křídla, zámek typu FAB, generální klíč. Označení dveří směru dveří ve výkrese. Požární odolnost a vlastnosti EW30DP3,C3	-	4	-	-	4
	DP6 - Dveře dvoukřídlé 1800x2200, průchodná šířka křídla 900mm, rám i křídlo z AL profilu s elox. úpravou, prosklené s bezp. sklem typu VSG, do výšky 300mm plné AL, nerez klikaxklika + nerez madlo v šířce křídla 900mm, zámek typu FAB, generální klíč, panikové kování. Požární odolnost a vlastnosti EI30DP3,C3,S200,K	-	1	-	-	1
 	DP7 - Dveře jednokřídlé, světlý průchod 900/1970, s polodrážkou do ocelové zárubně, plné vnitřní, bílé, HPL, kování nerez klikaxklika + nerez madlo v šířce křídla, zámek typu FAB, generální klíč, panikové kování. Označení dveří směru dveří ve výkrese. Požární odolnost a vlastnosti EI30DP3,C3,S200	-	4	-	-	4
	DP8 - Sestava AL dveří s nadsvětlíkem 3580x2560mm . Dveře dvoukřídlé 1800x2000 s nadsvětlíkem 3580x560 , průchodná šířka křídla 900mm, rám i křídlo z AL profilu s elox. úpravou, prosklené s bezp. sklem typu VSG, do výšky 300mm plné AL, nerez klikaxklika, elektronický zámek pro čtečku karet, panikové kování.	-	1	-	-	1

VÝPIS OTVOROVÝCH VÝPLNÍ - DVEŘÍ

Označení položky	SCHEMA, POPIS	POČET KUSŮ				
		1PP	1NP	2-5NP	6-9NP	CELKEM
	DP9 - Sestava AL dveří s nadsvětlíkem 3820x3250mm. Dveře dvoukřídlé 1800x2000 s nadsvětlíkem 3820x1250, průchodná šířka křídla 900mm, rám i křídlo z AL profilu s elox. úpravou, prosklené s bezp. sklem typu VSG, do výšky 300mm plné AL, nerez klikaxklika + nerez madlo na křídle š.900mm, elektronický zámek pro čtečku karet, panikové kování.	-	2	-	-	2
	DP10 - Dveře jednokřídlé, světlý průchod 800/1970, s polodrážkou do ocelové zárubně, plné vnitřní, bílé, HPL, kování nerez klikaxklika, zámek typu FAB, generální klíč. Označení dveří směru dveří ve výkrese. Požární odolnost a vlastnosti EW30DP3,C3	-	-	36	24	60
	DP11 - Dveře jednokřídlé, světlý průchod 900/1970, s polodrážkou do ocelové zárubně, plné vnitřní, bílé, HPL, kování nerez klikaxklika, zámek typu FAB, generální klíč, panikové kování. Označení dveří směru dveří ve výkrese. Požární odolnost a vlastnosti EW30DP3,C3,S200	-	-	4	4	8
	DP12 - Dveře jednokřídlé, světlý průchod 700/1970, s polodrážkou do ocelové zárubně, plné vnitřní, bílé, HPL, kování nerez klikaxklika, zámek typu FAB, generální klíč. Označení dveří směru dveří ve výkrese. Požární odolnost a vlastnosti EW30DP3,C3,S200	-	-	-	4	4
	DO1 - Dveře jednokřídlé, vchodové tepelně izolační $U_{wmax}=1,2W/m^2K$, hliníkové, celoprosklené s bezp. sklem typu VSG, světlý průchod 900/1970, nerez klikaxkoule, zámek typu FAB, generální klíč, panikové kování. Označení dveří směru dveří ve výkrese. Požární odolnost a vlastnosti EW30DP3,C3	1	1	4	4	10
	DO2 - Sestava AL dveří s nadsvětlíkem, tepelně izolační $U_{wmax}=1,2W/m^2K$. Dveře dvoukřídlé 1800x2000 s nadsvětlíkem 1800x500, průchodná šířka křídla 900mm, rám i křídlo z AL profilu s elox. úpravou, prosklené s bezp. sklem typu VSG, do výšky 300mm plné AL, nerez klikaxklika + nerez madlo v šířce křídla 900mm, elektronický zámek pro čtečku karet, panikové kování.	-	1	-	-	1

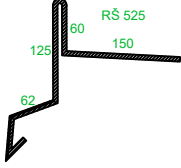

VÝPIS KLEMPÍŘSKÝCH VÝROBKŮ

Označení položky	SCHEMA, POPIS	POČET			
		2NP	STŘECHA	CELKEM	
	K1 - Vnitřní a vnější parapety součástí specifikace oken.				
	K2 - KOUTOVÁ LIŠTA ATIKY, NAPOJENÍ NA SVISLOU STĚNU Koutová lišta RŠ 200mm, lišta z poplastovaného plechu kotvená á200mm s možností navaření mPVC krytiny (systémové provedení s krytinou)		43m	217m	260m
	K3 - STĚNOVÁ LIŠTA RŠ 100mm, lišta z poplastovaného plechu kotvená á200mm s možností navaření mPVC krytiny (systémové provedení s krytinou)		26,5m	16m	42,5m
	K4 - ROHOVÁ LIŠTA ATIKY Rohová lišta RŠ 200mm, lišta z poplastovaného plechu kotvená á200mm s možností navaření mPVC krytiny (systémové provedení s krytinou)		6,5m	112m	118,5m
	K5 - ZÁVĚTRNÁ LIŠTA ATIKY Závětrná lišta RŠ 525mm, lišta z poplastovaného plechu kotvená á200mm s možností navaření mPVC krytiny (systémové provedení s krytinou)		6,5m	97m	103,5m
	K6 - OKAPOVÁ LIŠTA Rohová lišta RŠ 200mm, lišta z poplastovaného plechu kotvená á200mm s možností navaření mPVC krytiny (systémové provedení s krytinou)		1,6m	-	1,6m
	K6 - OKAPOVÁ LIŠTA Rohová lišta RŠ 300mm, lišta z poplastovaného plechu kotvená á200mm s možností navaření mPVC krytiny (systémové provedení s krytinou)		-	2m	2m

VÝPIS ZÁMEČNICKÝCH VÝROBKŮ

Označení položky	SCHEMA, POPIS	POČET KUSŮ				
		1PP	1NP	2-5NP	6-9NP	CELKEM
$\frac{Z}{1}$	Z1 - Ocelový mobilní žebřík s háky uchycený na stěnu šíře 600 x 2800 mm pro výlez na střechu	-	-	-	1	1
	Z2 - Zrcadlo včetně lepení do obkladu, 600 x 800 mm, zabroušené hrany,, fazeta 15 mm, spárování bezbarvým silikonem	10	-	52	24	86
	Z3 - Set hygienický - 2 x háček na stěnu + mýdelník + hygienický koš - vše materiál nerez pro vysokou zátěž	6	-	-	-	6
	Z4 - Set hygienický pro buňku, mýdelník 2 x, dvojháček 2 x , zásobník toaletního papíru, WC štětka kotvená na stěnu, hygienický koš- vše materiál nerez pro vysokou zátěž	-	-	-	24	24
	Z5 - Podlahová lišta nerez (dilatační) pro přechod keramická dlažba x povlaková krytina ks	-	5ks 4x900mm 1x1200mm	-	24ks 800 mm	29
	Z6 - Sprchová zástěna posuvná třídílná, rám eloxovaný hliník, zasklení bezpečnostním sklem s úpravou proti ulpívání kapek vody rozměr 900+200/2000 tvar L	-	-	-	24	24
	Z7 - Hygienický set pro invalidy, náklonné zrcadlo, madla 5 ks , hygienický koš ,mýdelník, háček 3 x, WC štětka na stěnu, sedátko do sprchy, zásobník toaletního papíru, vše nerez pro vysokou zátěž	-	4	-	-	4
	Z8 - Příčky z žebírkového krepovaného pletiva v rámu pro oddělení sušáren s dveřmi 700 mm na zámek ,výška kce 2,5m(pod strop) RAL 6011resedagrun 20 m2, 3 ks dveří 700 mm úprava kce vyztužením ve výšce 1,8 m pro osazení prádelních lanek	2	-	-	-	2
	Z9 - Hygienický set Háček stěnu + mýdelník 2 x + hygienický koš - vše materiál nerez pro vysokou zátěž	-	-	12	-	12
	Z10 - Hygienický set , WCštětka ,zásobník toaletního papíru + háček + hygienický koš - vše materiál nerez pro vysokou zátěž	-	-	8	-	8
$\frac{Z}{11}$	Z11 - Výlez na střechu 900 x 900 mm, uzamykatelný,zateplený. EI30	-	-	-	1	1
$\frac{Z}{12}$	Z12 - Čistící rohož 1800 x 1000 mm dočišťovací se zapuštěným nerez rámem hl.18 mm,100% polyamid podklad: vinyl, cert. Cfl-S1	-	1	-	-	1
$\frac{Z}{13}$	Z13 - Čistící rohož 1800 x 1000 mm. Samočistící s náběhovým nerez rámem výšky 28 mm a šíří 50 mm kotvenám k podlaze. Leštěné hliníkové profily + hladký gumový pásek. 100% polyamid podklad: vinyl, cert. Cfl-S1	-	1	-	-	1

VÝPIS ZÁMEČNICKÝCH VÝROBKŮ

Označení položky	SCHEMA, POPIS	POČET KUSŮ				
		1PP	1NP	2-5NP	6-9NP	CELKEM
Z 14	Z14 - Příčky z žebřinkového krepovaného pletiva v rámu pro oddělení sušáren s dveřmi 700 mm na zámek, výška kce 2,5m (pod strop) RAL 6011 resedagrun, 20m2 3x dveře 700 mm úprava kce vyztužením ve výšce 1,8 m pro osazení prádelních lanek Délky dle zakótování v půdoryse.	2	-	-	-	2
Z 15	Z15 - Rám s tahokovem 2x2m. Ocelový rám z jackelu 50x50x2,5 s výplní tahokovu s kosočtvercovými oky 43x13mm, můstek 2,5mm. Povrchová úprava, barva černá mat.	-	-	-	1	1
	Z16 - Ocelová mříž okenního otvoru, fixní, kotvená do obvodové kce, poloha v ostění, RC3. FeZn s komaxitem a vrchním lakem, barva dle vzorkování. Rám jekl 25x25x2,5mm, vnitřní vertikální příčle kulatina Ø16mm, vodorovné příčle pásovina 25x10mm. Oko mříže max. v.230 x š.130mm. Kotvení na chem. kotvy. Certifikát RC3. Rozměr pro okenní otvor 1200x600mm	11	-	-	-	11
	Z17 - SDK revizní dvířka 200x200mm EI45, umístění na každé šachtě.	-	6	28	28	62
	Z18 - SDK revizní dvířka 200x200mm, umístění na kastlíku VZT v chodbách	1	1	4	4	10
	Z19 - Vypracovaný požární evakuační plán	1	1	1	1	4
	Z20 - Adjustace evakuačních plánů(tisk, zasklení,rámeček ,montáž A4	12	13	48	48	121
	Z21 - FeZn zábradlí, trubkové, délky 4,3m, výšky 0,9m, 2x madlo Ø48x2 (v.0,9m a 0,75m), přesah madla 300mm, kotveno pomocí chemických kotev. Zábradlí vstupní rampy.	2	-	-	-	2