



DODATEK Č. 2 KE SMLouvĚ O DíLO

uzavřená v souladu s příslušnými ustan. zákona č. 89/2012 Sb., občanský zákoník, zejména ustan. § 2586 a ustan. souvisejících (dále jen „NOZ“)

Univerzita Karlova v Praze

sídlo: Ovocný trh 3-5, 116 36, Praha 1 – Staré Město
jednající součást: Farmaceutická fakulta UK v HK
sídlo: Akademika Heyrovského 1203/8, 500 05 Hradec Králové
IČ: 002 16 208
DIČ: CZ00216208
bankovní spojení: ČSOB, a.s., Ulrichovo náměstí 734, 502 02 Hradec Králové
číslo účtu: č.ú.: 153149586/0300
telefon, fax: ústř. +420 495 067 111, fax +420 495 518 002

zastoupená:

ve věcech smluvních: doc. PharmDr. Tomáš Šimůnek, Ph.D., děkan fakulty
ve věcech technických: prof. RNDr. Petr Solich, CSc., Ing. Petr Baše

jako objednatel na straně jedné (dále jen „objednatel“)

a

IVEXI s.r.o.

se sídlem: Bratranců Veverkových 680, 530 02 Pardubice
IČ: 25298968,
DIČ: CZ25298968,
bank. spojení: ČSOB a.s.,
č. ú.: 151592621/0300

zastoupený ve věcech smluvních: Petrem Šturmou,
zastoupený ve věcech technických: Ing. Vratislavem Knittelem, Petrem Šturmou

zapsaný v obchodním rejstříku vedeném Krajským soudem v Hradci Králové oddíl C, vložka 13977

jako zhotovitel na straně druhé (dále jen „zhotovitel“),

Smluvní strany se dohodly na uzavření dodatku č. 2 ke smlouvě o dílo ze dne 09. 04. 2015 na akci „Zateplení jižní budovy FaF UK – ETAPA 1“, v rámci dotačního projektu „Revitalizace infrastruktury na FaF UK v HK, reg. č. CZ.1.05/4.1.00/11.0254, který doplňuje a mění smlouvu o dílo v níže uvedených přílohách, odstavcích a článcích:



I.

PŘEDMĚT SMLOUVY se rozšiřuje, snižuje a doplňuje takto:

1. V článku I. Smlouvy, se doplňuje odstavec 5. s následujícím textem: Dílo bude zhotovitelem provedeno také v souladu se změnami uvedenými ve změnovém listu č. 2 a s ním souvisejícím rozpočtem, který tvoří Přílohu č. 1 Dodatku č. 2 ke smlouvě, čímž se stává nedílnou součástí smluvního ujednání mezi smluvními stranami:

Rozšiřuje se rozsah prací o:

Technický list změny (TLZ) č. 2 ze dne 19. 05. 2015

36 164,00 Kč

Snižuje se rozsah prací o:

č.p.	Název položky	MJ	počet MJ	cena MJ	cena celkem
1.	Rozebírání dlažeb nebo dílců komunikací pro pěší betonových	m2	2,100	29,50 Kč	61,95 Kč
42.	Tenkovrstvá mozaiková střednězrná omítka vnějších stěn	m	16,670	315,50 Kč	5 259,39 Kč
56.	Okapový chodník z betonových tl. 60 mm kladených do pískutl. 150 mm, separační geotextilie min 300 g/m2	m2	2,013	768,50 Kč	1 546,99 Kč
57.	Odvod kondenzátu ze střechy - (přesná specifikace viz. v. č. SO01-29,30)	ks	2,000	5 840,00 Kč	11 680,00 Kč
CELKEM BEZ DPH					18 548,33 Kč

Položky výkazu výměr ve výše uvedeném tabulce nebyly realizovány.

IV.

CENA A PLATEBNÍ PODMÍNKY se mění takto:

1.1. Smluvní strany se dohodly na smluvní ceně za provedené dílo dle tohoto dodatku č. 1 takto:

17.615,67 Kč bez DPH

Slovy: sedmnáct tisíc šest set patnáct korun českých šedesát sedm haléřů

Cena dle původní SoD: 3.055.110,47 Kč
Cena dle dodatku č. 1: -28.867,13 Kč
Cena dle dodatku č. 2: 17.615,67 Kč
Cena celkem bez DPH: 3.043.859,01 Kč



XIII.

ZÁVĚREČNÁ USTANOVENÍ se doplňují takto:

- 1.1 Tento Dodatek č. 2 ke smlouvě o dílo nabývá platnosti a účinnosti dnem jejího podpisu oprávněnými zástupci obou smluvních stran.
- 1.2 Ostatní ustanovení smlouvy o dílo (ze dne 09. 04. 2015) nedotčené tímto Dodatkem č. 2 zůstávají v platnosti v původním znění beze změny a jsou závazné i pro tento dodatek.
- 2.1 Tento Dodatek č. 2 ke Smlouvě o dílo je vyhotoven ve čtyřech stejnopisech, po dvou pro každou smluvní stranu.
- 3.1 Nedílnou součástí tohoto Dodatku č. 2 ke smlouvě o dílo tvoří přílohy:

Příloha č. 1 dodatku: Technický list změny (TLZ) č. 2 ze dne 19. 05. 2015

16. 06. 2015

V Hradci Králové, dne 16. 06. 2015
UNIVERZITA KARLOVA v Praze
FARMACEUTICKÁ FAKULTA
Heyrovského 1205
500 05 Hradec Králové
IČO 00218298 BIC 080416298

doc. PharmDr. Tomáš Šimůnek, Ph.D.
děkan FaF v HK

V Pardubicích, dne 16. 06. 2015

IVEXI[®]
s.r.o.
Bratrančí Veverkových 680, 530 02 PARDUBICE
DIČ: CZ26298968 • IČO: 25 29 89 68
TEL.: 466 615 824

Petr Šturma
jednatel společnosti

Technický list změny (TLZ) č.:

02/2015

Datum předložení TLZ:

SoD č.:

Ze dne:

Projekt registrační číslo: CZ.1.05/4.1.00/11.0254

Stavba: Zateplení jižní budovy FaF UK - ETAPA I

Objekt:

Název změny: Změna kotvení a statických detailů markýzy

(č. SoD zhotovitele)

19. 5. 2015	Univerzita Karlova, Farmaceutická fakulta v Hradci Králové	
Došlo:	16 -06- 2015	
Č.j.	4546	Příloh: -
Sign.:		Ref.:

Důvod změny (vyjádření projektanta realizační dokumentace):

Po odkrytí střešního pláště v místě kotevních patek a sloupů markýzy, byla zjištěna menší skladebná tloušťka střešního pláště a nekvalitní a necelistvá nadbetonávka stropní konstrukce vestibulu, do které má být provedeno kotvení markýzy. Další sonda do stěny nad automatickými dveřmi, v místě kotvení markýzy, odhalila v úrovni stropní konstrukce tepelnou izolaci s heraklitem tl. 25 mm. To vyvolalo potřebu změny detailů ocelové konstrukce markýzy a jejího kotvení. V rámci projektové přípravy nebyly do konstrukce provedeny sondy vzhledem k nevhodným klimatickým podmínkám zimního období.

Popis změny:

Návrh kotvení do nadbetonávky stropu vzhledem k její malé účinné výšce pomocí menších chemických kotev a provedení jejich výtažné zkoušky. Vzhledem k časovému posunu vybetonování patek betonem s přísadami pro rychlejší náběh pevnosti. Rozšíření patek sloupů o dvě U100 příložky vč. patečního plechu a zavětrování sloupů. Větší rozsah rozkrytí střešy a její zpětné doplnění všech vrstev. Tepelná izolace a detaily hydroizolace kotevní betonové patky, která oproti předpokladu projektanta vystupuje nad úroveň stávající hydroizolace střešního pláště. Vybourání březolitové omítky vč. tepelné izolace v místě kotvení "L" výložníku markýzy a vyplnění zpět vysokopevnostní maltou. Změny byly na základě návrhu projektanta a statika zapracovány do dílenské výrobní dokumentace.

Vyjádření projektanta předchozí části projektové dokumentace ke změně:

Projekt byl zpracován na základě podkladů od zhotovitele, tedy dochované neúplné projektové dokumentace. K stropní konstrukci vestibulu nebyli k dispozici detaily, projektant tak některé skladby pouze předpokládal na základě zkušeností a běžných detailů z té doby.

Změna má vliv do následujících profesí:

VERZE 1.0

1 / 2

projektová příprava, zámečnické konstrukce, stavebně architektonické řešení.

Přílohy:





1. oceněný výkaz - výměr
2. opravené výkresy - detaily
3. fotografie

Časový dopad oproti původnímu řešení:

s dopadem: 2 týdny

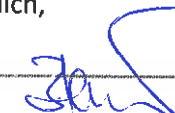
Orientační cenový dopad:	Odpočet:	- Kč
	Přípočet:	36 164 Kč
	Celkem:	36 164 Kč

Detailní výkaz výměr je přílohou č.: 1

	Jméno	Datum	Podpis	Razítko
Za objednavatele:	prof. RNDr. Petr Solich, CSc.			
	Ing. Petr Baše			
Za TDI	Ing. Petr Baše			
Za projektanta:	Ing. Petr Kašpar			
Za zhotovitele:	Petr Šturma			

KANIA®

KANIA a.s., Špálova 80/9
702 00 Ostrava - Přívoz
IČ: 268 17 863, DIČ: CZ 268 17 853

IVEXI®
S.R.O.

Bratrančí Veverkových 680, 530 02 PARDUBICE
DIČ: CZ25298968 • IČO: 25 29 89 68
TEL: 466 615 824

Položkový rozpočet

Příloha č. 1 k TLZ č. 02/2015

S:	106	FaF UK v HK
O:	01	Vícepráce oproti PD
R:	01	Markýza

P.č.	Číslo položky	Název položky	MJ	množství	cena / MJ	celkem	Dodávka celk.	Montáž celk.	Dodávka celk.	Montáž celk.
Díl: 2	1	Základy a zvláštní zakládání	ks	6,00000	138,00	828,00	0,00	828,00	0,00	828,00
		Otlučení nebo odsekání omítek stěn				828,00	0,00	138,00	0,00	828,00
		Včetně: - otlučení staré malty ze zdíva a vyčištění spár, - odstranění zbytků malty z líce zdíva ocelovým kartáčem, - shrabání a smetení otlučené suti.								
Díl: 62	2	Úpravy povrchů vnější				15 252,00	0,00	15 252,00	0,00	15 252,00
		Omítka vnější stěn, MC, hrubá nezatřená	ks	6,00000	242,00	1 452,00	0,00	242,00	0,00	1 452,00
	3	KPL1 Zateplení betonových patek MW	ks	6,00000	384,00	2 304,00	0,00	384,00	0,00	2 304,00
	4	KPL2 Provedení hydroizolace betonových patek	ks	6,00000	834,00	5 004,00	0,00	834,00	0,00	5 004,00
	5	KPL3 Oplechování betonových patek - vliplanylový plech	ks	6,00000	1 082,00	6 492,00	0,00	1 082,00	0,00	6 492,00
Díl: 94	6	Lešení a stavební výtahy				2 304,00	1 216,00	2 304,00	1 216,00	1 088,00
		Lešení lehké pomocné, výška podlahy do 3,5 m - doplnění MC omítky	m2	32,00000	72,00	2 304,00	38,00	34,00	1 216,00	1 088,00
Díl: 95	7	Dokončovací konstrukce na pozemních stavbách				8 640,00	6 126,00	8 640,00	6 126,00	2 514,00
		Chemické kotvy do betonu, hl. 210 mm, M 24, ampule	kus	6,00000	1 440,00	8 640,00	1 021,00	419,00	6 126,00	2 514,00
Díl: 762	8	Konstrukce tesařské				9 140,00	2 500,00	9 140,00	2 500,00	6 640,00
		Zavětrování ocel.prvkem stojky HEA 120	soubor	1,00000	5 000,00	5 000,00	2 500,00	2 500,00	2 500,00	2 500,00
	9	KPL4 Rozšíření vložení stojky dle statika HEA 120	ks	6,00000	690,00	4 140,00	0,00	690,00	0,00	4 140,00

IVEXI 2

S.R.O.

Bratrančí Veverkových 680, 530 02 PARDUBICE
 DIČ: CZ25298968 • IČO: 25 29 89 68
 TEL.: 466 615 824

20.5.2015







Datum	Běžný seznam stávk
	<p>STĚŽÍ ŽUH</p> <p>- BETONÁŽ LODŽIÍCH PĚSEK BETON 9 25/30 x c1 MONTÁŽ DILATAČE PO 3m, tl 5-7cm VE SPADU 2% PATRO 2/3.</p> <p>MADŘIČKOVÝ ČÁST</p> <p>- OPRAVA A REPROFILACE OHRÁDKU STĚŽÍ</p> <p>- MONTÁŽ KŘES 2 TLV +1.5cm - POKRYV PENETROVAN.</p> <p>PROVEDENÍ SOKLA STĚŽÍ POUŠT PRO KŮRTEL, MARKÉŽ</p>
	<p>AT-S-15 PŘEŠK. POUVÁSKO 10'-23°C</p> <p>TECHNIKA: BETON C25/30 x c1 1/5m</p> <p>PRACOVNÍCI: BOGAL 4x, ČEP 2x, MROUČKA 1x</p> <p>PRACOVNÍ POSTUP:</p> <p>SEVED</p> <p>- MONTÁŽ OCHRANĚNÝCH ŽLST, MONTÁŽ OSTEŇ</p> <p>- MONTÁŽ EPS A TLV ŽÁTEK TAK. 14 MĚZDÍMEK.</p>
	<p>JUH</p> <p>BETONÁŽ SPADOVÝCH BETONŮ, JAROVNÍKŮ PĚSEK tl 5-7cm VE SPADU 2%</p> <p>MONTÁŽ DILATAČE Bm, BETON C 25/30 x c1 BETON UZAVÍRACÍ KROUPE- NIT. PATRO 1-2 - DOČEKÁNO.</p> <p>MADŘIČKOVÝ ČÁST</p> <p>- MONTÁŽ KŘES 120x120 TLV SON POKRYV PENETROVAN</p> <p>- OPRAVA A REPROFILACE OHRÁDKU.</p>

Datum

1. 1. 2020

TECHNIKA
PRACOVNÍ: ZOBECŇUJÍCÍ PRÁCE
PRACOVNÍ POSTUP:

SEČER

KOTLENÍ, TAL. HROZDUMENÍ DLE
KOTBYNÍHO PLÁNU. MONTÁŽ ČPE
A HW ZATEČI HROZDUMENÍ
- MONTÁŽ SYSTÉMOVÉH ZLST

JH

- PRUNACE PERLINA A COPITRRE
SOKL XPS. PERLINA PŘEVAŘENA
NA STĚNU, PANEĽ
ZOSTYNEJTEĽ ZEL ĽOPAJI, S-3 PÁNO
- KACPEH, BETAH. ĽOPAJI

15. 1. 2020

MONTÁŽI, SOHOH STRĚHU, PAST
PŘE KOTRYM. MONTÁŽI, SOHOH
PŘI PŘEVAŘENÍ V MISE PÁH
Č. 4 KOTRYM, OTVĚR BĚH HROZDUMENÍ
VĚTVĚ BETAH. SOKL PŘEVAŘENÍ
ZĚ SO ŽELIHA O KERAMICKO
BETAH. STRĚH SKRÝVA STRĚHU
KČE : - 90cm VÁROBĚNÁ MAH
KERAMICKÝ STRĚH

- KERAMICKÝ PANEĽ

PRUNACI TEROSTYH, KČE STRĚHU
350cm. TEROSTYH, BETAH. 100cm
HW. 35cm BETAH. 120cm

NA ZAKRYTÍ ŽALUZ PRĚVAŘENÍ
PRĚVAŘENÍ MAH SKRÝVA BETAH.
VĚTVĚ PÁH VĚTVĚ PRUNACI
TEROSTYH BETAH. HROZDUMENÍ
ZĚHĚH PÁH VĚTVĚ MAH TEROSTYH
KČE HROZDUMENÍ, BETAH. STRĚHU
PRĚVAŘENÍ PŘEVAŘENÍ, MONTÁŽI

Denní záznamy stavby	Datum
7124-124	
- MONTÁŽ KOSTELNÍHO TRNČKA NA MĚSTI-	
CKU KOSTELNÍ TRNČKA Ø 100 - PLE	
NAVRHU SMATČEK.	
- PO VYTŘEBAČENÍ ČHEM KOSTELNÍ BĚTCHÁČ	
PATEK 6KS, C 30/37 XCI BĚTCHÁČ	
ZAPRACOVÁNÍ TUNEL BĚTCHÁČ	
PLE NAVRHU SMATČEK.	
POČASÍ OBLOČNO R ^o 18 ^o	13.5.15
TECHNIKA	
PRACOVNÍK BĚTCHÁČ 4X, MONTÁŽ 5A	
PRACOVNÍ PŘESTÁVKA	
SIH	
- PRACOVNÍ MONTÁŽOVÁNÍ ČHEM	
V ČHEM ČHEM PRACOVNÍ MONTÁŽ	
ČHEM	
- ÚPRAVA ZATEPČENÍ ČHEM PŘO KOSTELNÍ	
ČHEM ZATEPČENÍ ČHEM PŘO KOSTELNÍ	
ČHEM PŘO KOSTELNÍ ČHEM PŘO KOSTELNÍ	
ČHEM PŘO KOSTELNÍ ČHEM PŘO KOSTELNÍ	
7124-127	
- PRACOVNÍ ZAMONTÁŽ PATEK ASFALT	
PŘESTÁVKA	
POČASÍ OBLOČNO 12 ^o 18 ^o	14.5.15
TECHNIKA	
PRACOVNÍK MONTÁŽ 5A	
PRACOVNÍ PŘESTÁVKA	
SIH	
- MONTÁŽOVÁNÍ ČHEM PŘO KOSTELNÍ	
ČHEM PŘO KOSTELNÍ ČHEM PŘO KOSTELNÍ	



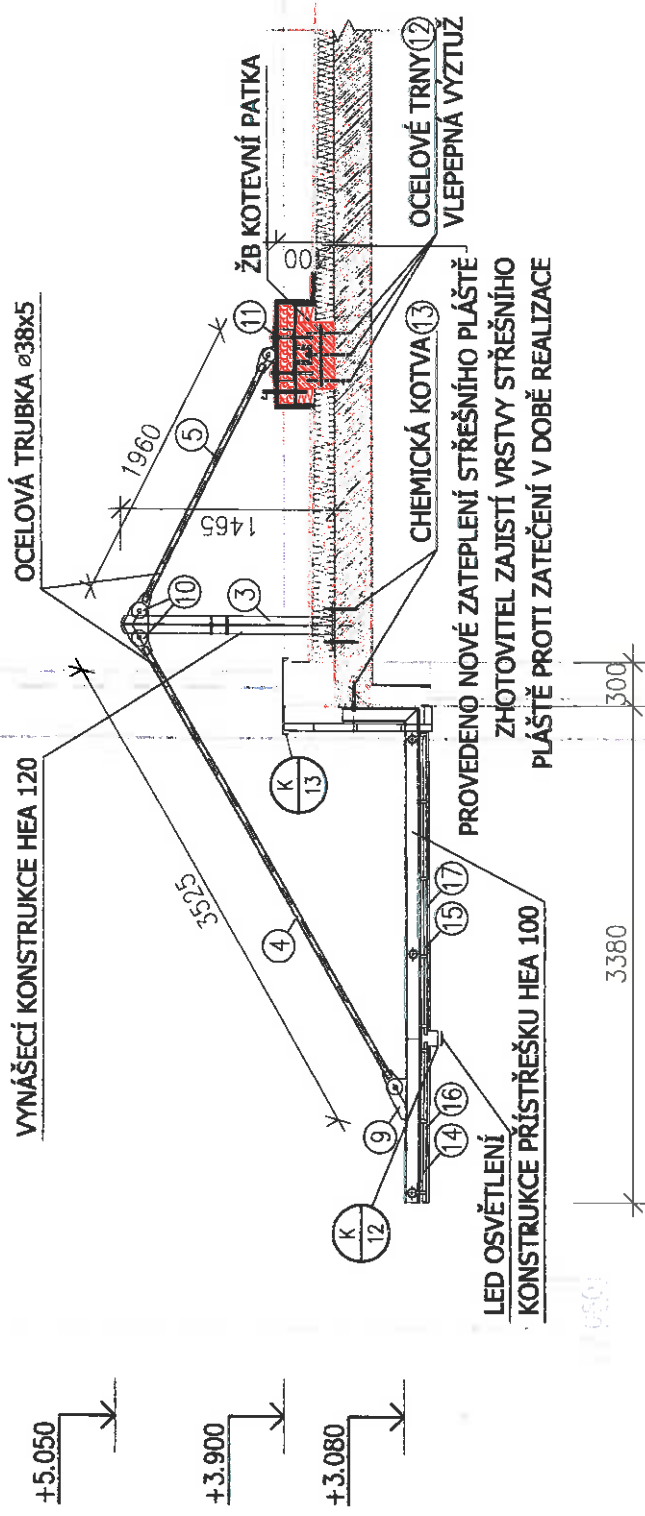

ZÁKLADOVÁ PATKA PRO TÁHLA MARKÝZY

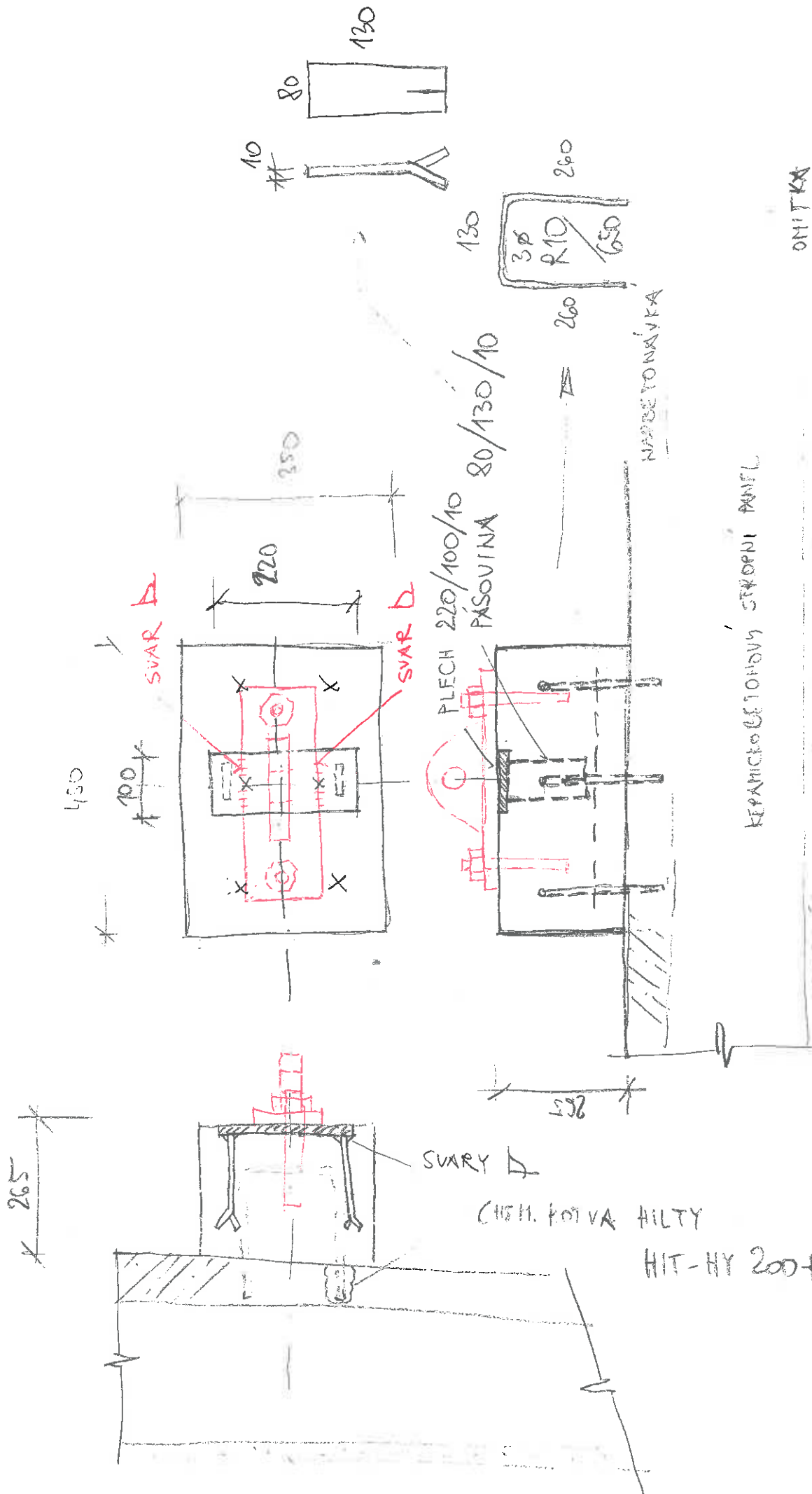

POHLED P

od projektanta 26.5.2015

- OPLECHOVÁNÍ ATIKY
- 20 mm EPS
- BŘIZOLIT
- KOTVENÍ OBKLADU
- OBKLAD TYPU BOND

POHLED P

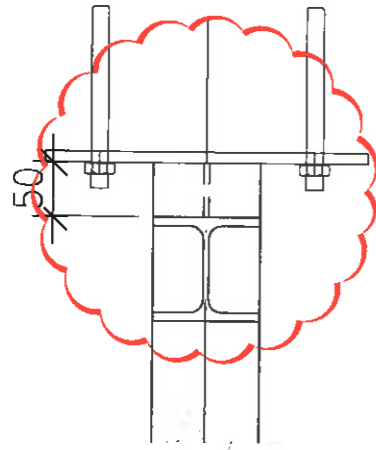

250...A (PŘI POHLEDU NA DVĚŘE ZVENKU ... VPRAVO)
 300...B (... VLEVO)

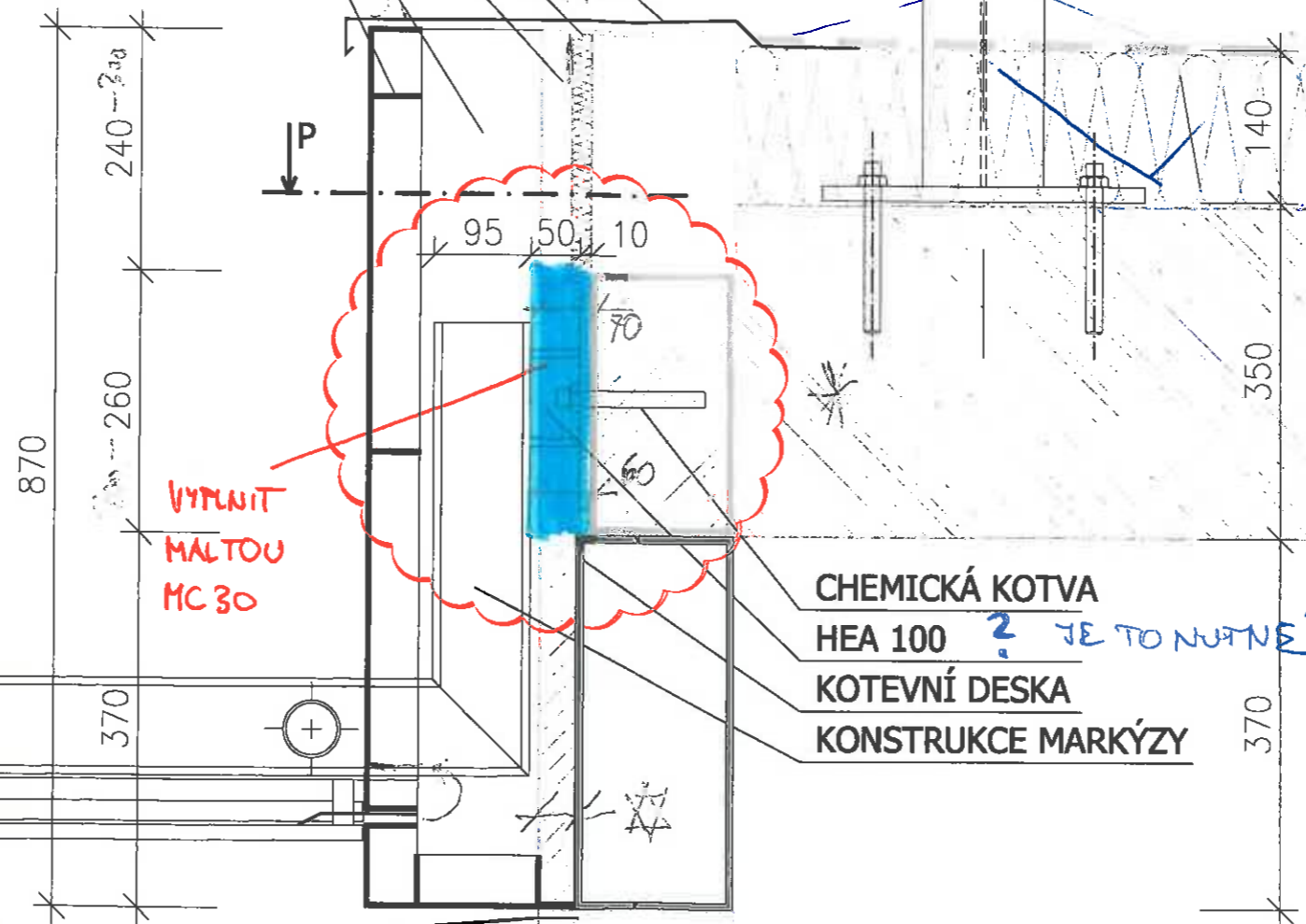

VYPLNIT
 MALTOU
 MC 30

- CHEMICKÁ KOTVA
- HEA 100 ? JE TO NUTNÉ
- KOTEVNÍ DESKA
- KONSTRUKCE MARKÝZY

26.5.2015

4 VRTANÉ SONDY

NA BELEDO POME NEKORABILI

NAD BĚTONÁVKA

AL STĚNA

ZASKLÍVACÍ LIŠTA

SKLO

DUTINA AŽ NA
 HLoubku
 400 mm =
 Délka
 ovládku

OCELOVÝ SLOUP

BŘIZOLIT
20 150

250 300
BETON

160
OCEL

KERAMIKA

4x VRTANÁ SONDA

250 200

130

